

Model Machine

MACJET001

JL18 COFFEE MACHINE WITH HOT WATER DISPENSER

MACJET001.T.0001



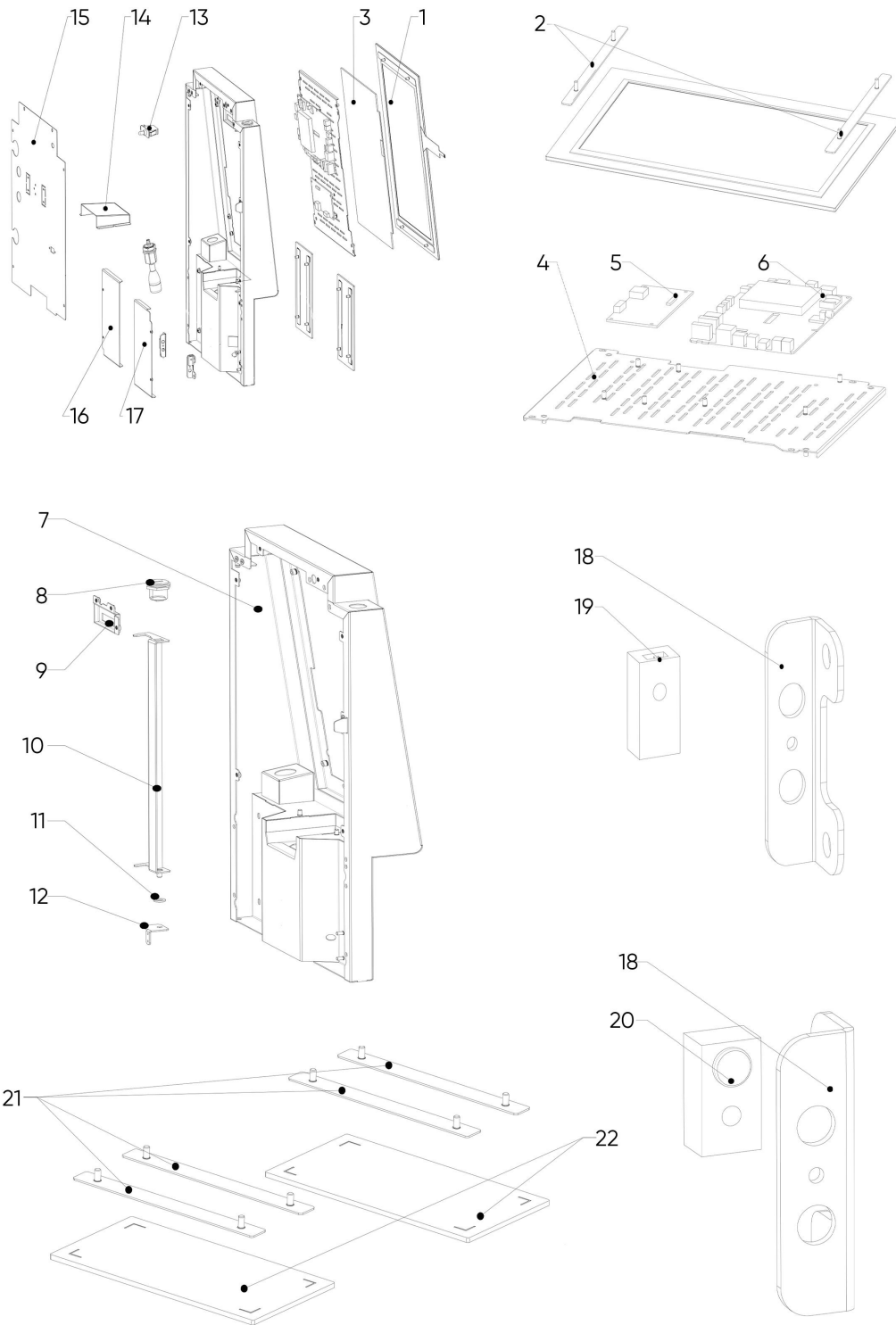



















TAVOLA NR. 1 - ARTICOLO JL18 COFFEE MACHINE WITH HOT WATER DISPENSER



Model Machine

MACJET001

JL18 COFFEE MACHINE WITH HOT WATER DISPENSER

Web	Pos.	Item	Replace by	Description
		<i>Press - CTRL + CLICK go to item in a new window</i> <i>Натисніть - Ctrl + права кнопка миші щоб відкрити запчастину в новому вікні</i>		
	1	3406054401A		JL18 СЕНСОРНИЙ ЕКРАН (14-ДЮЙ.)
	2	5133039100A		КРОНШТЕЙН СЕНСОРНОГО ЕКРАНА
	3	3409051200A		ДИСПЛЕЙ 14 ДЮЙМІВ
	4	5133058500		ЗАДНЯ КРИШКА ДИСПЛЕЙНОГО МОДУЛЯ
	5	5407052500A		ПЛАТА ДРАЙВЕРІВ LCD
	6	3311052900H		ГОЛОВНА ПЛАТА УПРАВЛІННЯ (A83T_STUM_V3)
	7	2301057321		ДВЕРІ JL18
	8	3202051000C		КРУГЛИЙ ЗАМОК MS809
	9	5133038300		КРОНШТЕЙН ДВЕРНОГО ВИМИКАЧА
	10	5133038400		ДВЕРНА ЗАПІРНА ПЛАНКА
	11	5305050500		ПЛОСКА ШАЙБА D6XD12X1
	12	5133038500		НИЖНІЙ КРОНШТЕЙН
	13	3313050200C		ДВЕРНИЙ ПЕРЕМИКАЧ
	14	5133038621		КРИШКА ДИСПЕНСЕРА НАПОЇВ
	15	5133038800		ЗАДНЯ КРИШКА ДВЕРЕЙ
	16	5133058421		ЛІВА КРИШКА ДАТЧИКА
	17	5133038721		ПРАВА КРИШКА ДАТЧИКА
	18	5133038200		КРОНШТЕЙН ІНФРАЧЕРВОНОГО ДАТЧИКА
	19	3313062700A		ІНФРАЧЕРВОНИЙ ДАТЧИК-ВИПРОМІНЮВАЧ (КВ1246)
	20	3313062600A		ІНФРАЧЕРВОНИЙ ДАТЧИК-ПРИЙМАЧ (КВ1246)
	21	5133038900		КРОНШТЕЙН ДЛЯ ФІКСАЦІЇ СКЛА
	22	5118071201		БІЧНЕ СКЛО ДВЕРЦЯТ

Model Machine

MACJET001

JL18 COFFEE MACHINE WITH HOT WATER DISPENSER

MACJET001.T.0002

TAVOLA NR. 2 - ARTICOLO JL18 COFFEE MACHINE WITH HOT WATER DISPENSER

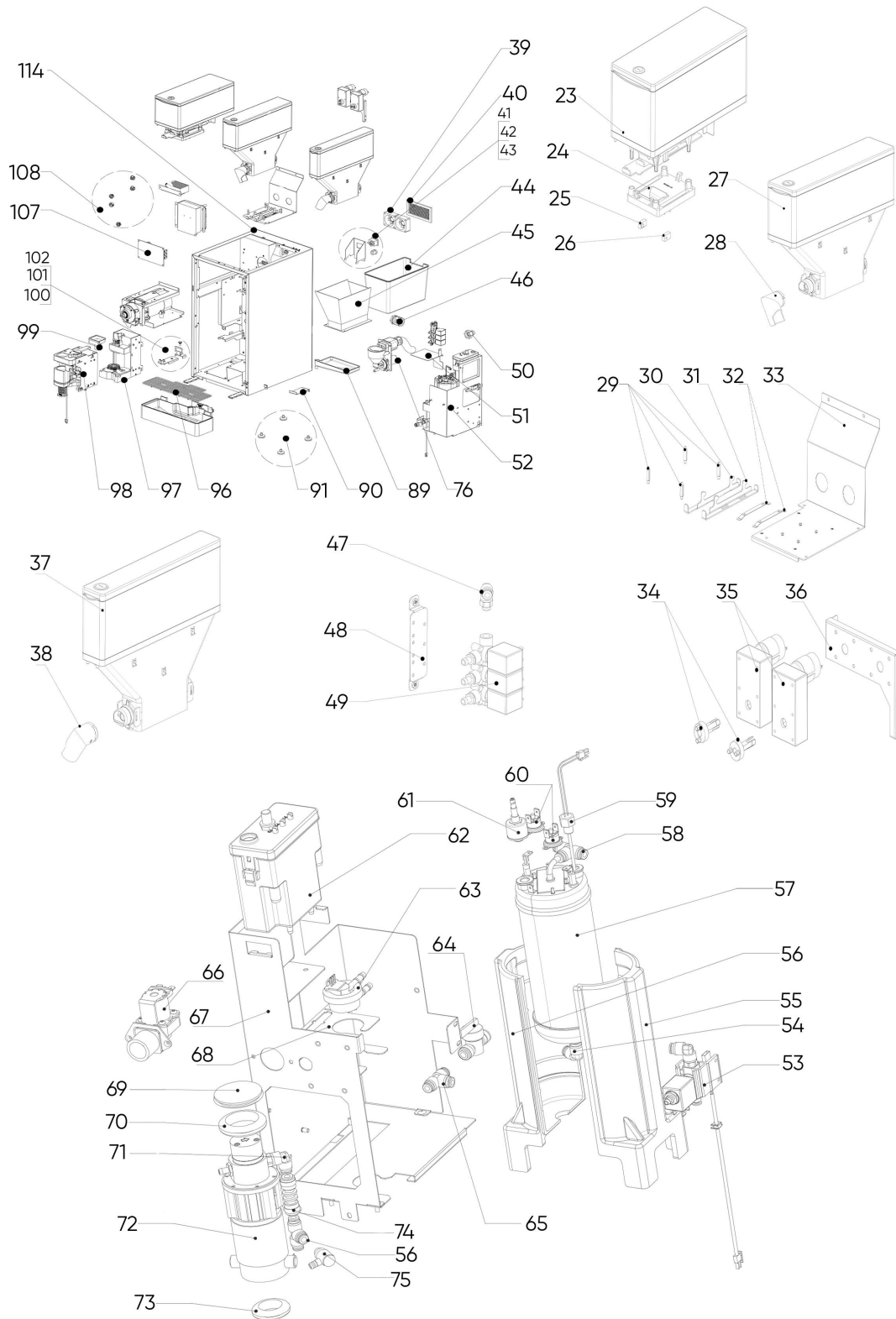

Web	Pos.	Item	Replace by	Description
-----	------	------	------------	-------------

Model Machine

MACJET001

JL18 COFFEE MACHINE WITH HOT WATER DISPENSER



Press - CTRL + CLICK go to item in a new window







Натисніть - Ctrl + права кнопка миші щоб відкрити запчастину в новому вікні

	23	2112051700C	W137H187 БУНКЕР ДЛЯ КАВОВИХ ЗЕРЕН
	24	5111090100C	ОСНОВА КОНТЕЙНЕРА ДЛЯ КАВОВИХ ЗЕРЕН W94
	25	5405051000A	ІНФРАЧЕРВОНИЙ ДАТЧИК-ПРИЙМАЧ
	26	5405051100A	ІНФРАЧЕРВОНИЙ ДАТЧИК-ВИПРОМІНЮВАЧ
	27	2104053500C	W82H286 КОНТЕЙНЕР РОЗЧИННИХ
	28	5111089100C	НОСИК D35 (ЛІВИЙ)
	29	5124054100B	ШТИФТ КОНТЕЙНЕРА
	30	5133039800A	ЛІВИЙ ГАК-ЗАСУВ КОНТЕЙНЕРА РОЗЧИННИХ
	31	5133039900A	ПРАВИЙ ГАК-ЗАСУВ КОНТЕЙНЕРА РОЗЧИННИХ
	32	5210052800A	НАТИСКНА ПРУЖИНА ГАЧКА ЗАСУВКИ
	33	5133037800	КРОНШТЕЙН КОНТЕЙНЕРА РОЗЧИННИХ
	34	5121063300B	ВАЛ ДЛЯ ДВИГУНА КОНТЕЙНЕРА РОЗЧИННИХ
	35	5402090900C	МОТОР КОНТЕЙНЕРА РОЗЧИННИХ
	36	5133037700	КРОНШТЕЙН ДВИГУНА КОНТЕЙНЕРА РОЗЧИННИХ ДЛЯ JL18
	37	2104053600C	W55H286 КОНТЕЙНЕР РОЗЧИННИХ
	38	5111089200C	НОСИК D35 (ПРАВИЙ)
	39	3402051600B	24V ВЕНТИЛЯТОР
	40	5210053300A	JL18 ЗАХИСНА СІТКА
	41	5133037900	ПЛАСТИНА ДЛЯ МОНТАЖУ ЛІНІЇ ЕЛЕКТРОПЕРЕДАЧ І ВИМИКАЧА
	42	5406050500B	ПЕРЕМИКАЧ ВКЛЮЧЕННЯ
	43	5111059900	МУФТА ШНУРА ЖИВЛЕННЯ 7N-2
	44	3112216200A	JL18 БУНКЕР ЖМИХУ
	45	5133059200	JL18 ВОРОНКА ДЛЯ ВІДХОДІВ
	46	3201050800	АДАПТЕР ПОВІТРЯНОГО КАНАЛУ (AD28.5-M25)
	47	3201051500A	КОЛІНЧАСТИЙ З'ЄДНУВАЧ D6 G1-8
	48	5123117300	КРОНШТЕЙН ЛАНЦЮГОВОГО КЛАПАНА ODE
	49	3405050300B	ЛАНЦЮГОВИЙ КЛАПАН ODE (23MA2V)
	50	3201057800A	АДАПТЕР (AFAB0809FM-1)
	51	5133040100	КРИШКА ГІДРОСИСТЕМИ
	52	3404050100B	МОДУЛЬ ГІДРОСИСТЕМИ З БОЙЛЕРОМ В ЗБОРІ
	53	3405050100A	ЕЛЕКТРОМАГНІТНИЙ КЛАПАН В ЗБОРІ (2-3)
	54	3201051600A	КОЛІННИЙ З'ЄДНУВАЧ D6 (БІЛИЙ)
	55	5127050700	ТЕПЛОІЗОЛЯЦІЙНИЙ ПІНОПЛАСТ БОЙЛЕРУ DPS (ЛІВИЙ)
	56	5127050600C	ТЕПЛОІЗОЛЯЦІЙНИЙ ПІНОПЛАСТ КОТЛА DPS (ПРАВОРУЧ)
	57	3404050200C	БОЙЛЕР 700МЛ 230V 2700W
	58	3201051400A	T-З'ЄДНУВАЧ D6 (ГАРЯЧА ВОДА)
	59	5405050600D	ДАТЧИК NTC
	60	5405050500C	КОНТРОЛЕР ТЕМПЕРАТУРИ
	61	5405050200B	ДАТЧИК ТИСКУ
	62	3121050500C	РОЗШИРЮВАЛЬНИЙ БАЧОК
	63	3407050100B	ЛІЧИЛЬНИК ВОДИ (AB32-S21P020C-11R)
	64	3201054800A	РУЧНИЙ КУЛЬКОВИЙ КРАН (АНУС0606M)
	65	3201051300A	T-З'ЄДНУВАЧ D6 (ХОЛОДНА ВОДА)
	66	3405050900B	ВПУСКНИЙ КЛАПАН ВОДИ
	67	5133040000	КРОНШТЕЙН ВОДЯНОГО МОДУЛЯ
	68	5123115900	КРОНШТЕЙН ВИТРАТОМІРА

Model Machine

MACJET001

JL18 COFFEE MACHINE WITH HOT WATER DISPENSER

	69	5126050300A	ГУМОВА ІЗОЛЯЦІЙНА ПРОКЛАДКА (ВЕРХНЯ)
	70	5126050100A	ГУМОВА ІЗОЛЯЦІЙНА ПРОКЛАДКА (СЕРЕДНЯ)
	71	3201051500A	КОЛІНЧАСТИЙ З'ЄДНУВАЧ D6 G1-8
	72	3403050800A	ШЕСТЕРЕНЧАСТИЙ НАСОС
	73	5126050200A	ГУМОВА ІЗОЛЯЦІЙНА ПРОКЛАДКА (НИЖНЯ)
	74	3405051000A	ЗВОРОТНИЙ КЛАПАН
	75	3405050600B	КЛАПАН НАДЛИШКОВОГО ТИСКУ

Model Machine

MACJET001

JL18 COFFEE MACHINE WITH HOT WATER DISPENSER

MACJET001.T.0003

TAVOLA NR. 3 - ARTICOLO JL18 COFFEE MACHINE WITH HOT WATER DISPENSER

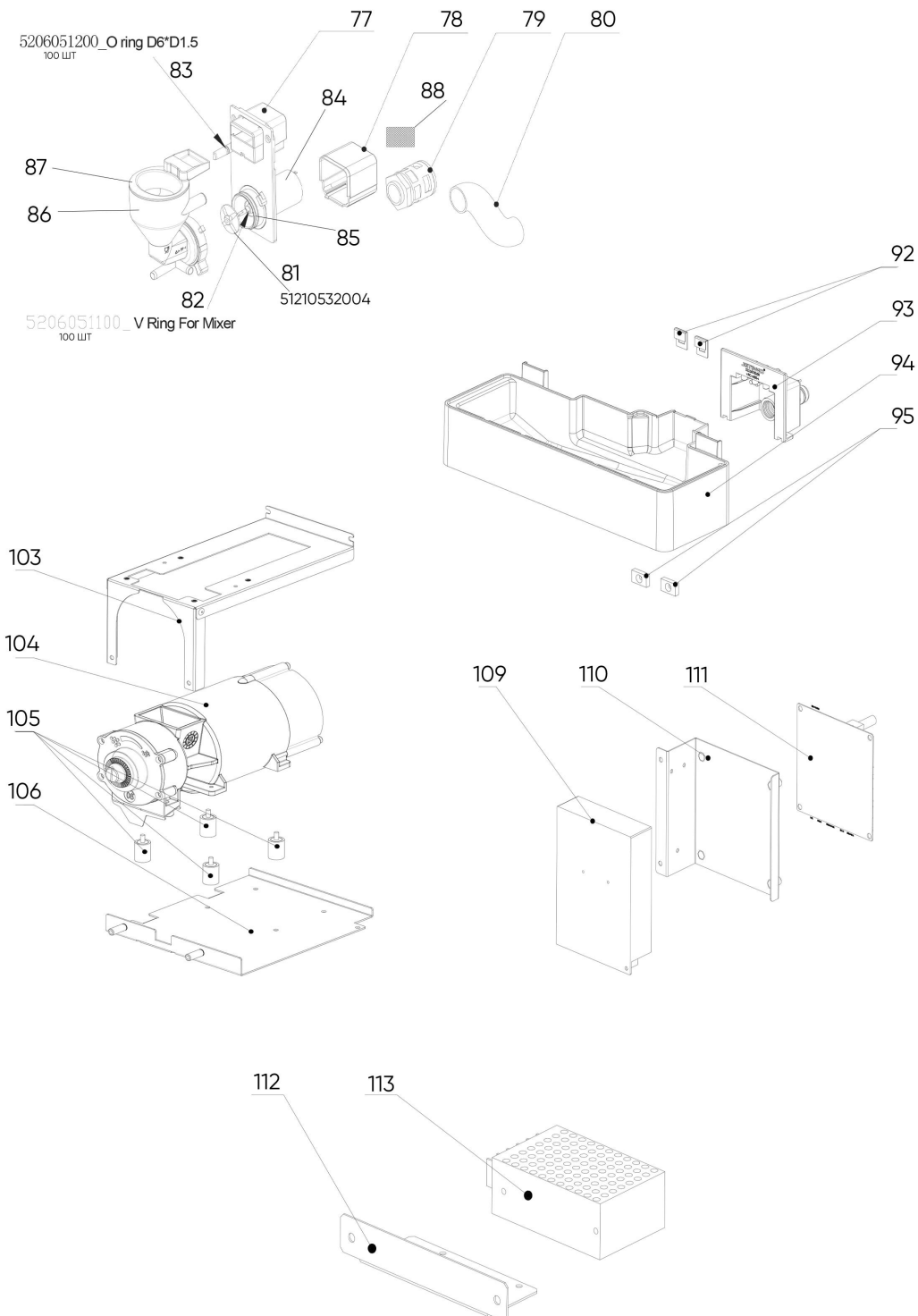

Web	Pos.	Item	Replace by	Description
-----	------	------	------------	-------------

Model Machine

MACJET001

JL18 COFFEE MACHINE WITH HOT WATER DISPENSER



Press - CTRL + CLICK go to item in a new window

Натисніть - Ctrl + права кнопка миші щоб відкрити запчастину в новому вікні

	77	3121061900A	ДРАЙВЕР ЗМІШУВАЧА У ЗБОРІ (ОДИН ОТВІР)
	78	5111073900	КРИШКА ПОВІТРЯНОГО КАНАЛУ ЗМІШУВАЧА
	79	3201050800	АДАПТЕР ПОВІТРЯНОГО КАНАЛУ (AD28.5-M25)
	80	5207050800A	ГОФРОВАНА ТРУБКА ВИТЯЖКИ
	81	5121053200A	МІКШЕРНЕ КОЛЕСО ДЛЯ МІКСЕРА
	82	5206051100B	РЕЗИНКА МІКСЕРУ
	83	5206051200A	РЕЗИНКА D6*D1.5
	84	5402090800B	ДВИГУН МІКСЕРУ
	85	5206051300A	УЩІЛЬНЮВАЛЬНЕ КІЛЬЦЕ ID33.5X2.65
	86	5121053100B	ЧАШКА МІКСЕРА
	87	5121053000A	КРИШКА МІКСЕРУ
	88	6305068300A	ПОРОШКОВА ІЗОЛЯЦІЙНА ГУБКА
	89	5111094700	ЛОТОК ДЛЯ КРАПЕЛЬ ПІД МІКСЕРИ
	90	5133038100	КРОНШТЕЙН ЛОТКУ ДЛЯ КРАПЕЛЬ
	91	3204050200A	НІЖКА M8X15
	92	5123102300A	ПРУЖИНА ВИЯВЛЕННЯ ВОДИ
	93	5111078100C	КРОНШТЕЙН ЗЛИВУ
	94	5121065300B	JL18 ЛОТОК ДЛЯ ВІДХОДІВ ВОДИ
	95	3209050300B	МАГНІТ З ОТВОРОМ ДЛЯ ЛОТКУ M4 12X20X5
	96	5115053000A	JL18 РЕШІТКА ЛОТКА ЗЛИВУ
	97	3111087500D	БЛОК ПРИВОДУ ЕСПРЕСО БРІВЕРА
	98	3111084000G	20ГР. ЕСПРЕСО БРІВЕР
	99	5111082000	РЕЗИНОВА ВОРОНКА ВИДАЧІ КАВИ
	100	5123117600	JL18 НОСИК ВИДАЧІ НАПОЇВ
	101	5133038000	КРОНШТЕЙН ДЛЯ ТРУБКИ ДИСПЕНСЕРА
	102	5301058300	ГВИНТ-БАРАНЧИК M4?10
	103	5133039400	ЕМН64 ОПОРНИЙ КРОНШТЕЙН ДЛЯ БУНКЕРУ ЗЕРНА
	104	2103050300A	КАВОМОЛКА (220V)
	105	3209050500	АМОТИЗАТОРИ КАВОМОЛКИ (M4X8)
	106	5133039300	ОПОРНИЙ КРОНШТЕЙН КАВОМОЛКИ ЕМН64
	107	3311050400F	ПЛАТА РЕЛЕ
	108	5212050500	ПЛАСТИКОВА ДРОТЯНА ЗАХИСНА ВТУЛКА (?16 ММ)
	109	3408051600A	БЛОК ЖИВЛЕННЯ LRS-100-24
	110	5123124100	КРОНШТЕЙН БЛОКУ ЖИВЛЕННЯ 24 В
	111	3311060700C	ІО ПЛАТА_V1.0
	112	5123074500	КРОНШТЕЙН БЛОКУ ЖИВЛЕННЯ 12 В
	113	3408050100A	БЛОК ЖИВЛЕННЯ RS2512
	114	2201059400	JL18 КОРПУС

Model Machine

MACJET001

JL18 COFFEE MACHINE WITH HOT WATER DISPENSER

MACJET001.T.0004

TAVOLA NR. 4 - ARTICOLO JL18 COFFEE MACHINE WITH HOT WATER DISPENSER

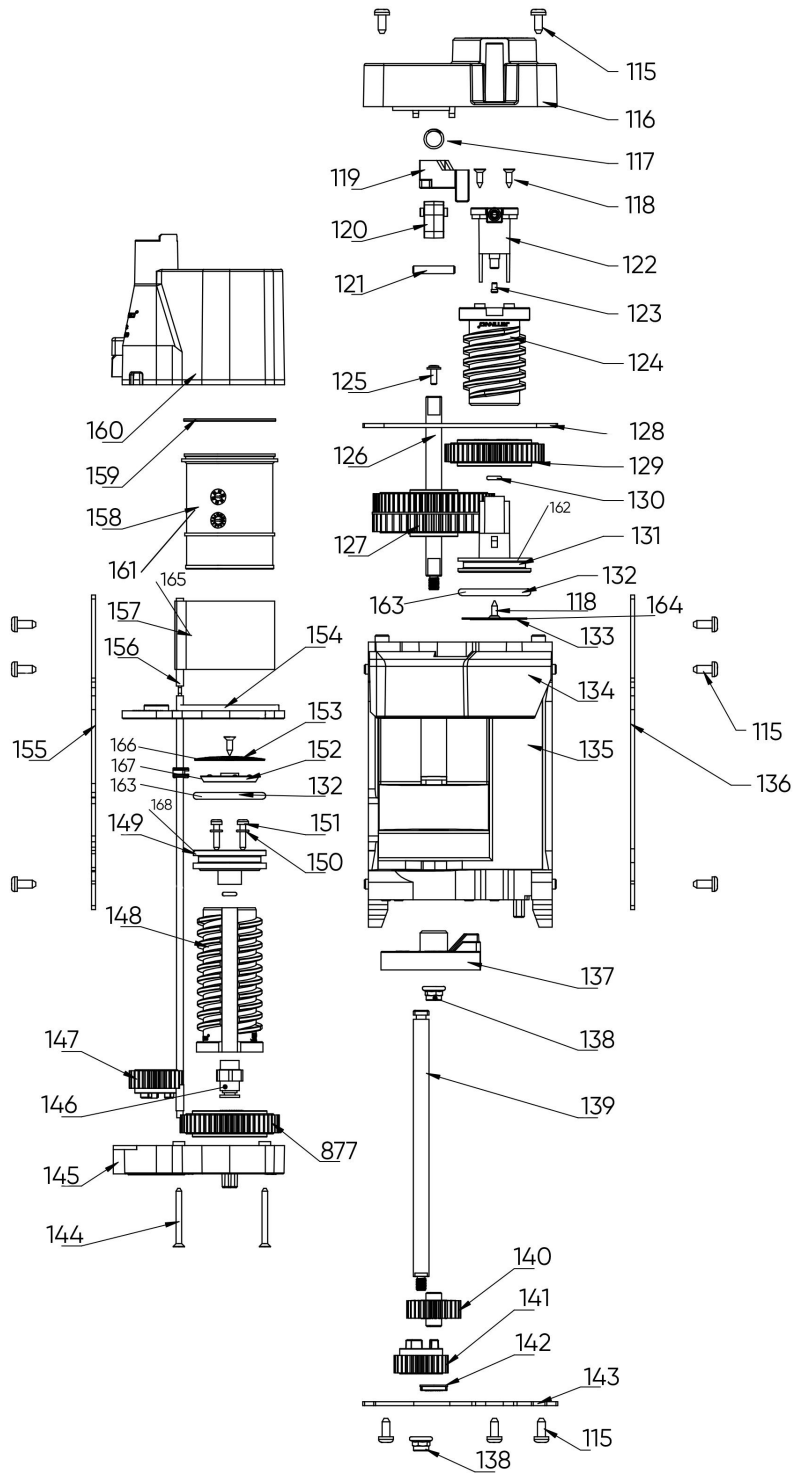

Web	Pos.	Item	Replace by	Description
-----	------	------	------------	-------------

Model Machine

MACJET001

JL18 COFFEE MACHINE WITH HOT WATER DISPENSER



Press - CTRL + CLICK go to item in a new window











Натисніть - Ctrl + права кнопка миші щоб відкрити запчастину в новому вікні

	115	5302051000	НЕРЖАВІЮЧІ САМОРИЗИ РОБОЧОГО БЛОКУ ST3.9X9.5
	116	5111306900B	ВЕРХНЯ КРИШКА БРІВЕРУ
	117	5115051100	ЗАМКОВА ПРУЖИНА
	118	5302050700	САМОРИЗИ З ПОТАЙНОЮ ГОЛОВКОЮ З НЕРЖАВІЮЧОЇ СТАЛІ ST2.9X9.5
	119	5111067700C	ТЯГА БРІВЕРУ
	120	5111067800C	ФІКСАТОР ЗАМКУ БРІВЕРА
	121	5114053500B	ШТІФТ ЗАСУВКИ БРІВЕРУ
	122	5111306700B	ВОДОВІДВІДНА U-ОБРАЗНА ТРУБКА
	123	5111307600A	ДРОСЕЛЬНА НАСАДКА ES
	124	5111067100G	ВЕРХНІЙ ПОРШЕНЬ
	125	5301054600	НІКЕЛЬОВАНІ ЗАЛІЗНІ ХРЕСТОПОДІБНІ ВТОПЛЕНІ ГВИНТИ М3Х8
	126	5114053400B	ПРИВІДНИЙ ВАЛ ДЛЯ ПІЛОТНОГО КОЛЕСА
	127	5111066700B	ПОДВІЙНА ПЕРЕДАЧА
	128	5113813000D	ВЕРХНЯ КРИШКА РОБОЧОГО БЛОКУ
	129	5111067300B	ПОРШНЕВА ГВИНТОВА ПЕРЕДАЧА
	130	5206050600A	УЩІЛЬНУВАЛЬНЕ КІЛЬЦЕ ID4X1.8
	131	5111068600 5111067100G	ВЕРХНІЙ ПОРШЕНЬ
	132	5206050800B	РЕЗИНКА ID30X3.5
	133	5112053900B	14 ГР. ВЕРХНЄ ПОДВІЙНЕ СИТЕЧКО
	134	5121052200B	СКРЕБОК КАВОВИХ ТАБЛЕТОК
	135	5111066600C	ОСНОВНА РАМА БРІВЕРУ
	136	5113812000C	ПРАВА СТІНКА БРІВЕРУ
	137	5111066800B	ПІЛОТНЕ КОЛЕСО
	138	GBT6183.1	ГАЙКА М5
	139	5114053300B	ВАЛ ЗАВАРНОЇ КАМЕРИ
	140	5111067600D	НИЖНЯ ШЕСТЕРНЯ
	141	5111067900D	ТРИЩЕЛЕПНИЙ ПРИВОДНИЙ МЕХАНІЗМ
	142	5111068000B	НИЖНЯ ВТУЛКА КОРОБКИ ПЕРЕДАЧ
	143	5113814000C	НИЖНЯ СИЛОВА ПЛАСТИНА БРІВЕРУ
	144	5302050800	САМОРИЗ З ПОТАЙНОЮ ГОЛОВКОЮ ПОПЕРЕЧНО-ВТОПЛЕНИЙ ST2,9?30
	145	5111068100	НИЖНЯ ЧАСТИНА ПОРШНЯ
	146	3201051800A	ШВИДКОЗ'ЄМ D4 G1-8
	147	5111067500	ТРИЗУБЧАСТИЙ ПРИВОДНИЙ МЕХАНІЗМ
	148	5111068500F	ГВИНТ НИЖНЬОГО ПОРШНЯ
	149	5111067200D	ВЕРХНІЙ ПОРШНЕВИЙ ГВИНТ
	150	5116052900A	УЩІЛЬНЮВАЛЬНЕ КІЛЬЦЕ ID4,7X0,9
	151	5302052600	САМОРИЗ ПОПЕРЕЧНИЙ ДИСКОВИЙ З НЕРЖАВІЮЧОЇ СТАЛІ ST2.9X13
	152	5111068700	СУППОРТ НИЖНЬОГО СИТА 14 ГР.
	153	5123059600	НИЖНІЙ ПЛУНЖЕРНИЙ ФІЛЬТР (ВЕЛИКИЙ)
	154	5111068200	КРИШКА НИЖНЬОЇ ГІЛЬЗИ
	155	5113811000D	БОКОВА ЛІВА СТІНКА РОБОЧОГО БЛОКУ
	156	5414050100E	НАГРІВАЧ РТС
	157	5124050400A	АЛЮМІНІЄВИЙ ТЕПЛОПРОВІД РТС
	158	5111068400	КАМЕРА ЗАВАРЮВАННЯ КАВИ 14ГР.

Model Machine

MACJET001

JL18 COFFEE MACHINE WITH HOT WATER DISPENSER

	159	5116052200	УЩІЛЬНЕННЯ ЗАВАРЮВАЛЬНОЇ КАМЕРИ 14 ГР.
	160	5111068300	КОРПУС ГІЛЬЗИ ЗАВАРЮВАННЯ
	161	5114054900F	ЗАВАРЮВАЛЬНА КАМЕРА 20 ГР.
	162	5111075100G	ВЕРХНЯ ГОЛОВКА ПОРШНЯ 20 ГР.
	163	5206051900C	УЩІЛЬНУВАЛЬНЕ КІЛЬЦЕ D45X3,5 20 ГР.
	164	5112053800	ВЕРХНІЙ ФІЛЬТР 20 ГР.
	165	5112051400C	АЛЮМІНІЄВА ТЕПЛОПРОВІДНА ПЛАСТИНА 20 ГР.
	166	5112051300B	НИЖНЄ СИТО 20 ГР.
	167	5111075300D	СУППОРТ НИЖНЬОГО СИТА 20 ГР.
	168	5111075200G	НИЖНЯ ГОЛОВКА ПОРШНЯ 20 ГР.

Model Machine

MACJET001

JL18 COFFEE MACHINE WITH HOT WATER DISPENSER

MACJET001.T.0005

TAVOLA NR. 5 - ARTICOLO JL18 COFFEE MACHINE WITH HOT WATER DISPENSER

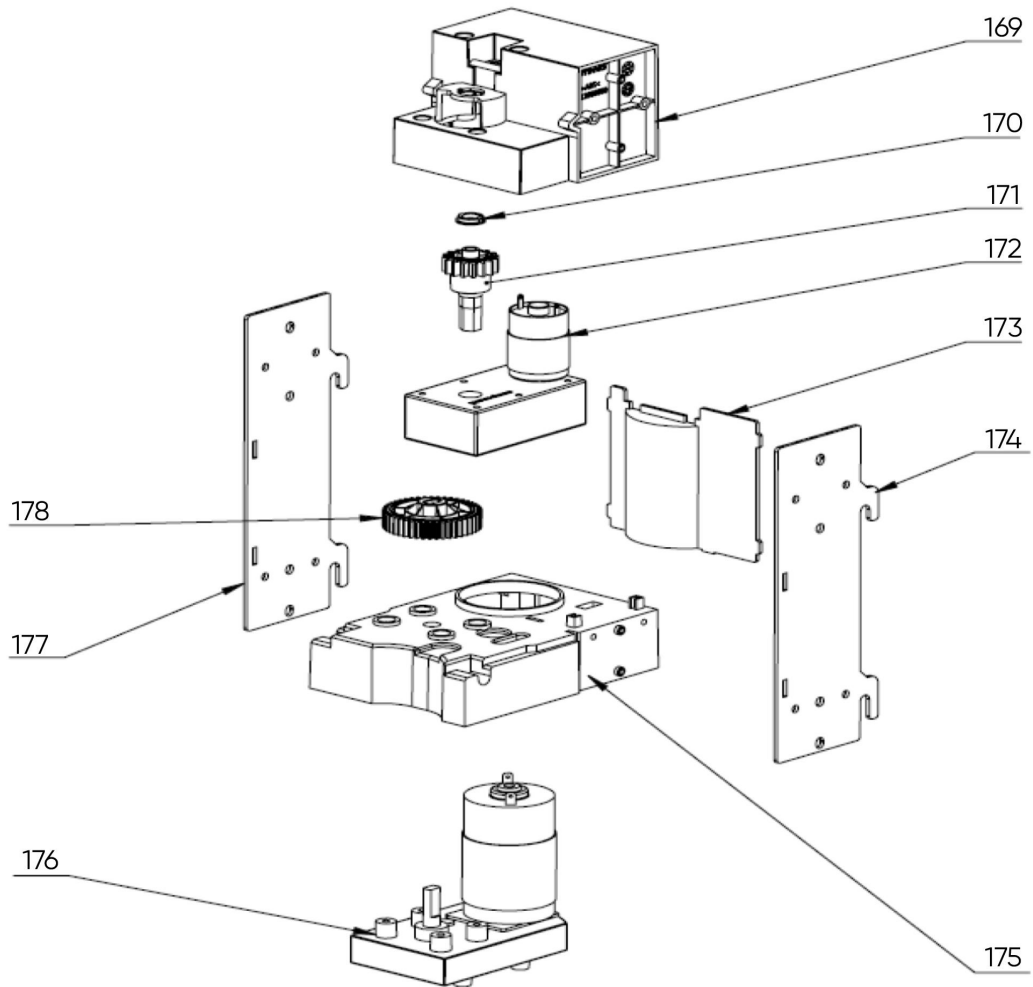

Web	Pos.	Item	Replace by	Description
-----	------	------	------------	-------------

Model Machine

MACJET001

JL18 COFFEE MACHINE WITH HOT WATER DISPENSER



Press - CTRL + CLICK go to item in a new window

Натисніть - Ctrl + права кнопка миші щоб відкрити запчастину в новому вікні

	169	5111066000C	ВЕРХНІЙ КРОНШТЕЙН ДРАЙВЕРА БРІВЕРУ
	170	5111068000B	НИЖНЯ ВТУЛКА КОРОБКИ ПЕРЕДАЧ
	171	5111066200B	ВЕРХНЯ ВЕДУЧА ШЕСТЕРНЯ БРІВЕРУ
	172	5402090900C	МОТОР КОНТЕЙНЕРА РОЗЧИННИХ
	173	5111066400B	РОЗПІРНА ПЛАСТИНА ДРАЙВЕРА БРІВЕРУ
	174	5133034700A	ПРАВА СИЛОВА ПЛАСТИНА ДРАЙВЕРА БРІВЕРУ
	175	5111066100C	НИЖНІЙ КРОНШТЕЙН ДРАЙВЕРА БРІВЕРУ
	176	5402090000C	НИЖНІЙ МОТОР ДРАЙВЕРА БРІВЕРУ
	177	5133034600A	ЛІВА СИЛОВА ПЛАСТИНА ДРАЙВЕРА БРІВЕРУ
	178	5111066300B	НИЖНЯ ШЕСТЕРНЯ ПРИВОДУ